

# JC CLAVAREX®

## JC Clavarex® bietet mit den Technologien RFID, PIN-Code, BLE und Remote die optimale Kombination an Tür & Schrank!

### Hauptmerkmale

- Installation an der Türe als Zylinder Typ JC-DZ-001.
- Installation an der Türe, am Drücker, Aussenknopf / Innendrücker. (Neubauten / Renovationen empfohlen ohne Zylinderauschnitt oder als Intervention vorhanden)
- Einfache Installation am Schrank, über bestehende Espagnoletten 7mm, als Knopf. Typ JC-DC-010
- Vierkantstift 7 mm & Adapter zu Euro- 19 mm und CH-22mm Rundzylinder JC-D2-099, als Option.
- Mechanische Notöffnung
- Kupplungsmechanismus mit freilaufendem Knopf, wird motorisch angekoppelt
- «Erase» PIN - Code» setzen und alle aktiven PIN - Code löschen
- Beleuchtete Tastatur mit eingebautem Leser für Betrieb mit Medien oder PIN - Code
- Protokollierung der Zutrittsereignisse in der App sichtbar
- Wireless - Online - Funktion durch den Einsatz eines Gateways
- Verschlüsselte Datenübertragung zwischen Gateway und WLAN
- Verschiedene Türbetriebsarten, Dauerfreischaltung durch Office Modus

#### Für Türblattstärken

40 bis 120 mm

#### RFID - Technologie

MIFARE® Classic ISO/IEC 14443a

#### Energieversorgung

4 AAA Micro Lithium Batterien (1250 mAh 1,5 V empfohlen, mindestens 20'000 Öffnungen möglich).

#### Notöffnung möglich

#### Umgebungsbedingungen

-15 bis + 60°C



# Masse des Zylinders

Kompatibel zur Standard Rosetten Bohrung von 38 mm

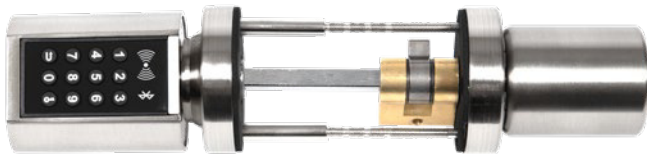

Durchmesser  
Aussenknauf: 50mm  
Durchmesser  
Innenknauf: 40mm

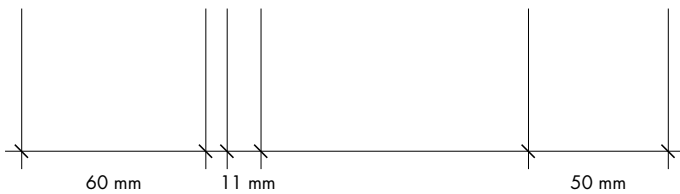

# Einsatzbereich des Zylinders

Einsatz am Zylinderausschnitt mit Innenknauf

Aussenknauf      Vierkant / Adapter      Innenknauf

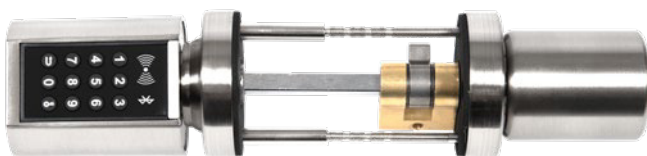

## Einsatz am Drücker mit Innendrücker

(ohne Zylinderausschnitt oder blind. mit Zylinder als Interventionszylinder oder 2- Nutzung)

Aussenknauf      Vierkant / Adapter      Innendrücker fest gelagert



# Einsatz des Zylinders

Kompatibel zur Standart Olive

## Einsatz als Drehknopf am Schrank mit Espagnoletten-Verschlüsse

Vierkant gesichert durch Schraube



## Montageanweisung

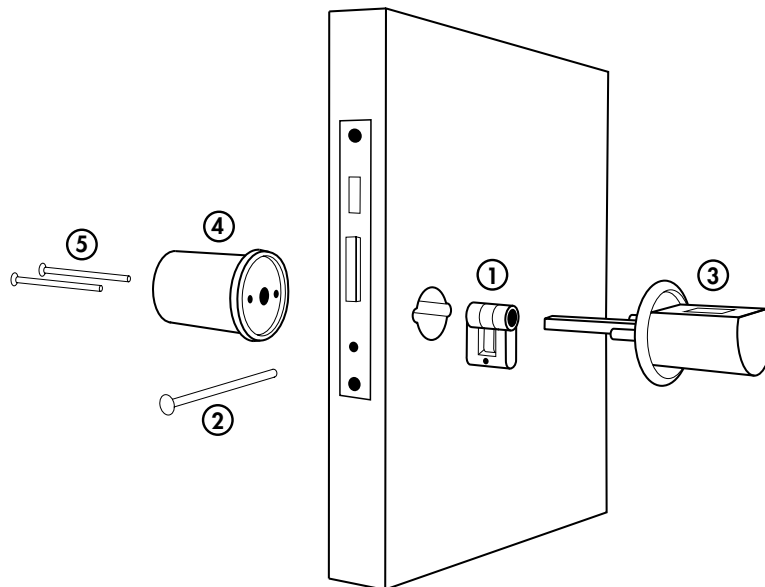

## Installation

- ① Einsetzen des passenden Adapters.
- ② Verschrauben der Zylinderschraube.
- ③ Aussenknauf einsetzen und auf benötigte Länge kürzen.
- ④ Verschrauben sie den Knauf / Drücker, je nach Einsatz, mit dem Aussenknauf.
- ⑤ Schraubenlänge wählen, gemäss Türdicke

## Wichtig:

- Beim Einsatz als Drücker müssen Reduktionshülsen 7-8mm eingesetzt werden. Bei Brandschutztüren, die basierenden Normen einhalten.
- Der Vierkantdorn wird immer auf die notwendige Länge eingekürzt.
- Anhand der Türdicke definieren der optimale Schraubenlänge, damit die Rosetten satt angezogen werden kann.

Ihr Partner vor Ort

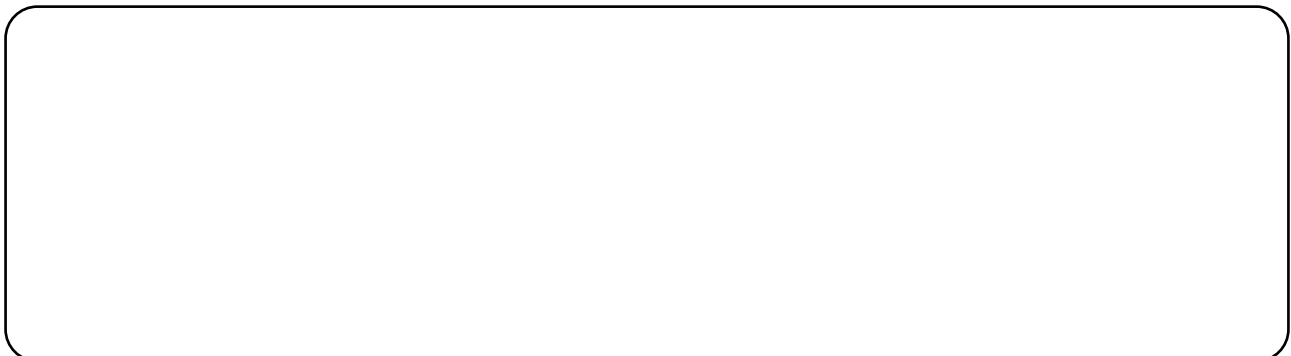

# Einstellungen Funktionen JC App

**Office Funktion** = Die Office Funktion wird mit dem «Auto Lock» gesteuert. Im «Auto Lock» ist die Öffnungszeit des Beschlages gesetzt. Default sind 5 Sekunden eingestellt. Die Öffnungszeit kann nach Belieben geändert werden. Wird in der App das «Auto Lock» ausgeschaltet, wird der Office Modus aktiviert und der Beschlag kann jederzeit mit der # Taste wieder geschlossen werden. Nach jedem öffnen bleibt anschliessend der Beschlag wieder offen, bis das Auto Lock wieder gesetzt wird.

**Sound sperren** = Der Sound des Beschlages lässt sich an- und ausschalten. «Lock Sound» ausschalten kann in einigen Fällen sehr praktisch sein. Wichtig: wenn der Sound off ist, dann ist eine PIN-Code Eingabe erschwert, denn die Tasten werden ohne Quittungston gedrückt. Mit Fehleingaben muss gerechnet werden.

**Ferngesteuerte Freischaltung** = Die Remote-Funktion zum Öffnen des Beschlages, welche nur mit der Installation eines Gateways ausführt werden kann. «Unlock Remotely» in der App auf «on» setzen. Unter den Settings der App das Gateway programmieren, auf das Pluszeichen (+) klicken und Gateway auswählen. Das Passwort vom WLAN ist zwingend erforderlich! Das Gateway bildet die BLE-Verbindung zum Beschlag. Somit ist der Beschlag online verfügbar. Sichtbar wird dies durch das kleine Zeichen neben dem Button (siehe Abbildung 1). Beim Klicken wird immer nochmals gefragt, ob der Beschlag wirklich geöffnet werden soll.



# JC App zu JC Clavarex®

Für die Registrierung der JC App ist eine gültige E-Mail-adresse oder oder Telefonnummer erforderlich. E-Mail oder Telefonnummer eingeben, sowie Ländervorwahl setzen.

**Achtung!** Die Telefonnummer im internationalen Mode eingeben (+41 79 ...). Der Server sendet eine E-Mail oder eine SMS mit einen Code, um die Registration abzuschliessen.

Die App ist im Play Store für Android- oder im App Store für iOS-Betriebssysteme verfügbar. Suchen nach JC-Clavarex.

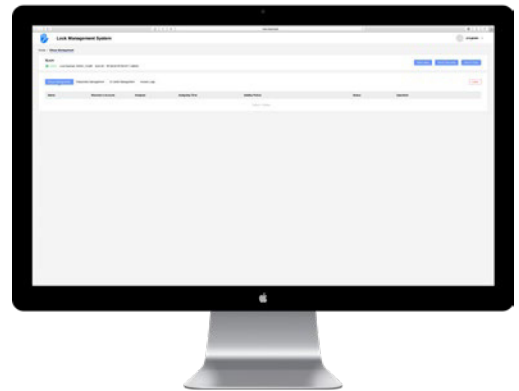

Die gleichen Funktionen die nachfolgend für die App beschrieben gelten auch für die Desktop Version.

<https://cloud.jc-clavarex.ch>

## App Übersicht

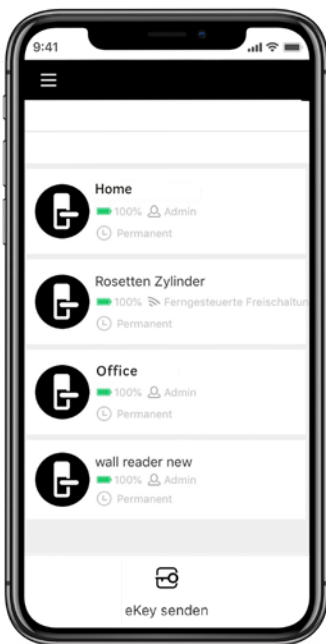

Drei Hauptfunktionen:

BLE Zutrittsrecht versenden  
PIN - Code generieren

Medien einlernen

# Zutrittsrecht per eKey versenden

## Zutrittsrecht (eKey) versenden

Um ein Zutrittsrecht (eKey) an eine Person zu versenden, wählen Sie zuerst einen der vier Möglichkeiten: «timed», «permanent», «one-time» oder «cyclic». Anschliessend geben Sie die E-Mailadresse oder die Telefonnummer des Empfängers des Zutrittsrechts sowie dessen Namen in das Dialogfeld ein.

## Die zwei folgenden Zusatzfunktionen können ebenfalls aktiviert werden

- Remote Freigabe
- Administrator autorisieren

Achtung: Eine nachträgliche Freigabe dieser Funktionen nach dem Versenden der Zutrittsrechte ist nicht möglich! Um Änderungen vorzunehmen, löschen Sie den eKey für die betreffende Person und verfassen ihn anschliessend neu.

## Zutrittsrecht per PIN-Code vergeben

Wählen Sie eine der sechs Auswahlmöglichkeiten: «timed», «permanent», «one-time», «erase», «customized» oder «cyclic». Der Beschrieb der jeweiligen Auswahlmöglichkeit ist in der App sichtbar. Klicken Sie auf die Auswahl und der Beschrieb erscheint oberhalb vom blauen Balken.

## Zutrittsrecht (IC Card) programmieren

Um einen Zutritt mittels einer IC Card zu vergeben, klicken Sie auf IC Cards.

Nun erscheint eine Liste der programmierten IC Cards (Medien). In der rechten oberen Ecke sind drei Punktsymbole (Menü) zu sehen. Beim Klick auf das Menü erscheinen die vier Auswahlmöglichkeiten:

«Clear IC Card», «Add IC Card», «Add Card remotely» und «Upload IC Card».

«Add IC Card»: Es können nur Mifare Classic Medien verwendet werden.

Geben Sie den Namen des Usermediums ein und wählen Sie den permanenten oder zeitlich begrenzten Zutritt aus. Nun wird via BLE der Leser hinter der Tastatur des Beschlags aktiv und wir präsentieren das Medium dem Beschlag sprich Leser. Der Beschlag liest die UID vom Medium und gibt diese als Berechtigung auf dem Beschlag frei.

IC Cards (Medien) können nur in unmittelbarer Nähe zum Beschlag eingelernt werden.



- Liste der eKeys, welche für den Beschlag berechtigt sind
- Liste der PIN-Codes, welche für den Beschlag berechtigt sind
- Einstellungen vom Beschlag
- Ereignisliste vom Beschlag mit Zutrittsdatum, Uhrzeit und Typ des Zutritts

## Einstellungen von der JC App

Die Einstellungen unter «Settings» in der App (Beschrieb siehe Seite 2)

Die wichtigsten Einstellungen in Kürze:



- Ferngesteuerte Freischaltung, Funktionsbeschreibung Seite 2
- Durchgangsmodus, Funktionsbeschreibung Seite 2
- Sound sperren, Funktionsbeschreibung Seite 2
- Auto Lock, Funktionsbeschreibung Seite 2
- Push Nachrichten ausschalten (Betrifft nur das Master Smartphone)